

《予選リーグ》

コート責任： 藤崎 大久保

A コート	1組					勝点	勝	分	負	得失点	得点	失点	順位
	東習B	藤崎A	高根東A	バディーC									
	東習B	2 ○ 1	1 △ 1	1 ● 2	4 1 1 1 0 4 4 3								
	藤崎A	1 ● 2	0 ● 3	0 ● 3	0 0 0 3 -7 1 8 4								
	高根東A	1 △ 1	3 ○ 0	2 ○ 0	7 2 1 0 5 6 1 1								
	バディーC	2 ○ 1	3 ○ 0	0 ● 2	6 2 0 1 2 5 3 2								
	2組					勝点	勝	分	負	得失点	得点	失点	順位
	夏見	大久保B	藤崎G	矢切A									
	夏見	1 △ 1	1 △ 1	5 ○ 0	5 1 2 0 5 7 2 1								
	大久保B	1 △ 1	0 △ 0	2 ○ 1	5 1 2 0 1 3 2 2								
藤崎G	1 △ 1	0 △ 0	0 △ 0	3 0 3 0 0 1 1 3									
矢切A	0 ● 5	1 ● 2	0 △ 0	1 0 1 2 -6 1 7 4									

- ① 9:00 ~ 9:10 東習B 2 VS. 1 藤崎A
- ② 9:15 ~ 9:25 夏見 1 VS. 1 大久保B
- ③ 9:30 ~ 9:40 高根東A 2 VS. 0 バディーC
- ④ 9:45 ~ 9:55 藤崎G 0 VS. 0 矢切A
- ⑤ 10:00 ~ 10:10 東習B 1 VS. 1 高根東A
- ⑥ 10:15 ~ 10:25 夏見 1 VS. 1 藤崎G
- ⑦ 10:30 ~ 10:40 藤崎A 0 VS. 3 バディーC
- ⑧ 10:45 ~ 10:55 大久保B 2 VS. 1 矢切A
- ⑨ 11:00 ~ 11:10 藤崎A 0 VS. 3 高根東A
- ⑩ 11:15 ~ 11:25 大久保B 0 VS. 0 藤崎G
- ⑪ 11:30 ~ 11:40 東習B 1 VS. 2 バディーC
- ⑫ 11:45 ~ 11:55 夏見 5 VS. 0 矢切A

《決勝トーナメント》

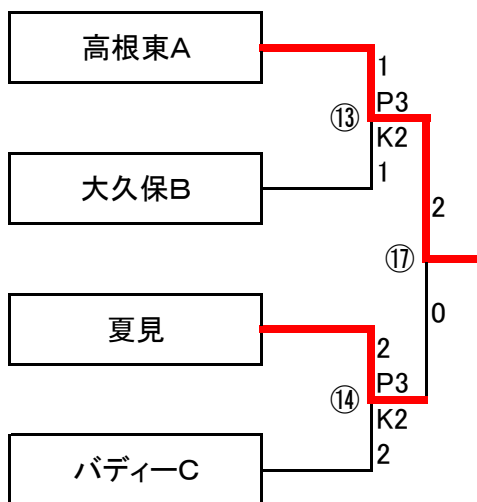

《フレンドリーマッチ》

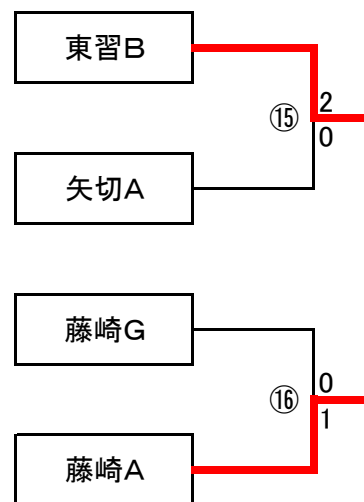

- ⑬ 12:30 ~ 12:40 高根東A VS. 大久保B
- ⑭ 12:45 ~ 12:55 夏見 VS. バディーC
- ⑮ 13:00 ~ 13:10 東習B VS. 矢切A
- ⑯ 13:15 ~ 13:25 藤崎G VS. 藤崎A
- ⑰ 13:30 ~ 13:40 高根東A VS. 夏見

《予選リーグ》

コート責任：

東習

B コ ー ト	3組					勝点	勝	分	負	得失点	得点	失点	順位
	小倉	船橋若松B	東習A	谷津C									
	小倉	1 ○ 0	1 ○ 0	1 △ 1	7	2	1	0	2	3	1	1	
	船橋若松B	0 ● 1	0 ● 3	1 ○ 0	3	1	0	2	-3	1	4	3	
	東習A	0 ● 1	3 ○ 0	2 ○ 1	6	2	0	1	3	5	2	2	
	谷津C	1 △ 1	0 ● 1	1 ● 2	1	0	1	2	-2	2	4	4	
	4組					勝点	勝	分	負	得失点	得点	失点	順位
	MIYAMA EAST	バディーA	藤崎C	MSS香澄B									
	MIYAMA EAST	1 △ 1	1 ○ 0	2 ○ 0	7	2	1	0	3	4	1	1	
	バディーA	1 △ 1	4 ○ 0	0 △ 0	5	1	2	0	4	5	1	2	
藤崎C	0 ● 1	0 ● 4	0 ● 2	0	0	0	3	-7	0	7	4		
MSS香澄B	0 ● 2	0 △ 0	2 ○ 0	4	1	1	1	0	2	2	3		

- ① 9:00 ~ 9:10 小倉 1 VS. 0 船橋若松B
- ② 9:15 ~ 9:25 MIYAMA EAST 1 VS. 1 バディーA
- ③ 9:30 ~ 9:40 東習A 2 VS. 1 谷津C
- ④ 9:45 ~ 9:55 藤崎C 0 VS. 2 MSS香澄B
- ⑤ 10:00 ~ 10:10 小倉 1 VS. 0 東習A
- ⑥ 10:15 ~ 10:25 MIYAMA EAST 1 VS. 0 藤崎C
- ⑦ 10:30 ~ 10:40 船橋若松B 1 VS. 0 谷津C
- ⑧ 10:45 ~ 10:55 バディーA 0 VS. 0 MSS香澄B
- ⑨ 11:00 ~ 11:10 船橋若松B 0 VS. 3 東習A
- ⑩ 11:15 ~ 11:25 バディーA 4 VS. 0 藤崎C
- ⑪ 11:30 ~ 11:40 小倉 1 VS. 1 谷津C
- ⑫ 11:45 ~ 11:55 MIYAMA EAST 2 VS. 0 MSS香澄B

《決勝トーナメント》

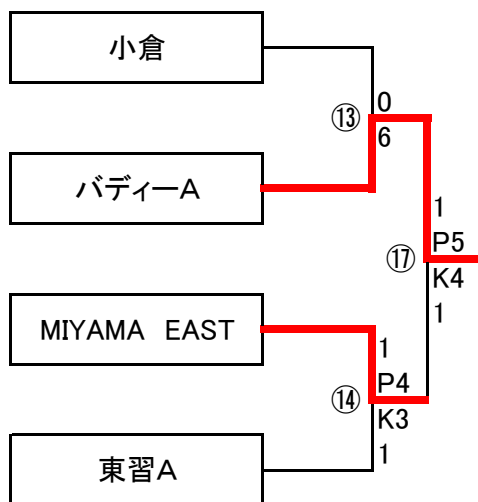

《フレンドリーマッチ》

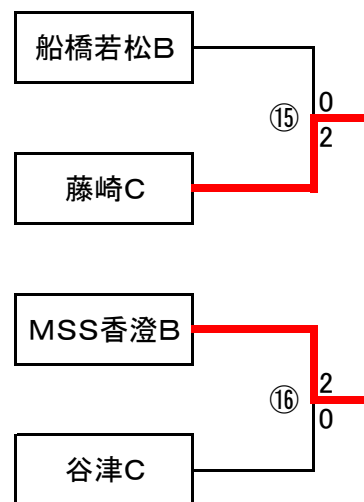

- ⑬ 12:30 ~ 12:40 小倉 VS. バディーA
- ⑭ 12:45 ~ 12:55 MIYAMA EAST VS. 東習A
- ⑮ 13:00 ~ 13:10 船橋若松B VS. 藤崎C
- ⑯ 13:15 ~ 13:25 MSS香澄B VS. 谷津C
- ⑰ 13:30 ~ 13:40 バディーA VS. MIYAMA EAST

《予選リーグ》

コート責任： 鷺沼

C コ ー ト	5組					勝点	勝	分	負	得失点	得点	失点	順位
	高津A	アペーリヤスA	藤崎B	鷺沼A									
	高津A	3 ○ 0	2 ○ 1	0 △ 0	7	2	1	0	4	5	1	1	
	アペーリヤスA	0 ● 3	0 ● 3	1 ● 2	0	0	0	3	-7	1	8	4	
	藤崎B	1 ● 2	3 ○ 0	0 ● 1	3	1	0	2	1	4	3	3	
	鷺沼A	0 △ 0	2 ○ 1	1 ○ 0	7	2	1	0	2	3	1	2	
	6組					勝点	勝	分	負	得失点	得点	失点	順位
	MSS香澄C	谷津B	大久保A	バディーB									
	MSS香澄C	3 ○ 0	0 △ 0	0 ● 3	4	1	1	1	0	3	3	3	
	谷津B	0 ● 3	0 ● 4	0 ● 9	0	0	0	3	-16	0	16	4	
大久保A	0 △ 0	4 ○ 0	0 ● 1	4	1	1	1	3	4	1	2		
バディーB	3 ○ 0	9 ○ 0	1 ○ 0	9	3	0	0	13	13	0	1		

①	9:00	～	9:10	高津A	3	VS.	0	アペーリヤスA
②	9:15	～	9:25	MSS香澄C	3	VS.	0	谷津B
③	9:30	～	9:40	藤崎B	0	VS.	1	鷺沼A
④	9:45	～	9:55	大久保A	0	VS.	1	バディーB
⑤	10:00	～	10:10	高津A	2	VS.	1	藤崎B
⑥	10:15	～	10:25	MSS香澄C	0	VS.	0	大久保A
⑦	10:30	～	10:40	アペーリヤスA	1	VS.	2	鷺沼A
⑧	10:45	～	10:55	谷津B	0	VS.	9	バディーB
⑨	11:00	～	11:10	アペーリヤスA	0	VS.	3	藤崎B
⑩	11:15	～	11:25	谷津B	0	VS.	4	大久保A
⑪	11:30	～	11:40	高津A	0	VS.	0	鷺沼A
⑫	11:45	～	11:55	MSS香澄C	0	VS.	3	バディーB

《決勝トーナメント》

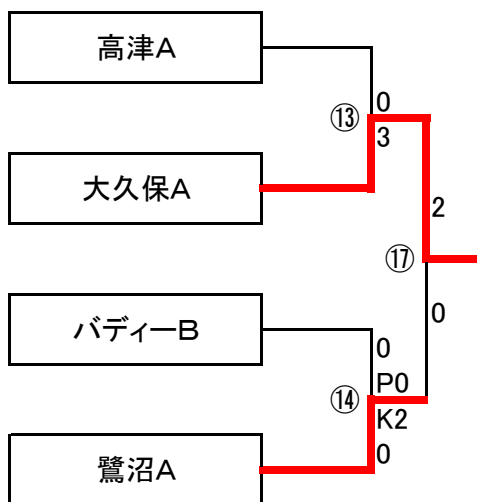

《フレンドリーマッチ》

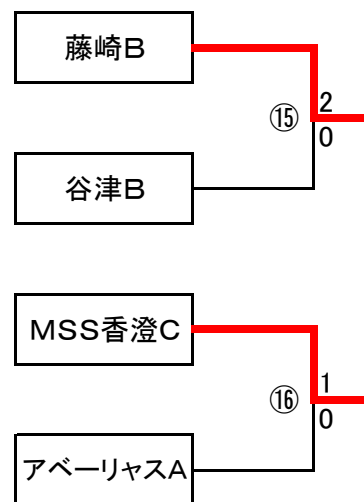

⑬	12:30	～	12:40	高津A	VS.	大久保A
⑭	12:45	～	12:55	バディーB	VS.	鷺沼A
⑮	13:00	～	13:10	藤崎B	VS.	谷津B
⑯	13:15	～	13:25	MSS香澄C	VS.	アペーリヤスA
⑰	13:30	～	13:40	大久保A	VS.	鷺沼A

《予選リーグ》

コート責任： 大久保東 MSS香澄

D コ ー ト	7組	藤崎E	MSS香澄A	船橋レブン2002B	バディーD	勝点	勝	分	負	得失点	得点	失点	順位
	藤崎E		1 △ 1	0 ● 4	3 △ 3	2	0	2	1	-4	4	8	4
	MSS香澄A	1 △ 1		2 ○ 0	0 △ 0	5	1	2	0	2	3	1	1
	船橋レブン2002B	4 ○ 0	0 ● 2		0 ● 1	3	1	0	2	1	4	3	3
	バディーD	3 △ 3	0 △ 0	1 ○ 0		5	1	2	0	1	4	3	2
8組	船橋若松A	大久保東	アベーリヤスB	鷺沼B	勝点	勝	分	負	得失点	得点	失点	順位	
船橋若松A		1 ○ 0	1 ○ 0	2 ○ 0	9	3	0	0	4	4	0	1	
大久保東	0 ● 1		0 ● 5	2 ○ 0	3	1	0	2	-4	2	6	3	
アベーリヤスB	0 ● 1	5 ○ 0		3 ○ 0	6	2	0	1	7	8	1	2	
鷺沼B	0 ● 2	0 ● 2	0 ● 3		0	0	0	3	-7	0	7	4	

- ① 9:00 ~ 9:10 藤崎E 1 VS. 1 MSS香澄A
- ② 9:15 ~ 9:25 船橋若松A 1 VS. 0 大久保東
- ③ 9:30 ~ 9:40 船橋レブン2002B 0 VS. 1 バディーD
- ④ 9:45 ~ 9:55 アベーリヤスB 3 VS. 0 鷺沼B
- ⑤ 10:00 ~ 10:10 藤崎E 0 VS. 4 船橋レブン2002B
- ⑥ 10:15 ~ 10:25 船橋若松A 1 VS. 0 アベーリヤスB
- ⑦ 10:30 ~ 10:40 MSS香澄A 0 VS. 0 バディーD
- ⑧ 10:45 ~ 10:55 大久保東 2 VS. 0 鷺沼B
- ⑨ 11:00 ~ 11:10 MSS香澄A 2 VS. 0 船橋レブン2002B
- ⑩ 11:15 ~ 11:25 大久保東 0 VS. 5 アベーリヤスB
- ⑪ 11:30 ~ 11:40 藤崎E 3 VS. 3 バディーD
- ⑫ 11:45 ~ 11:55 船橋若松A 2 VS. 0 鷺沼B

《決勝トーナメント》

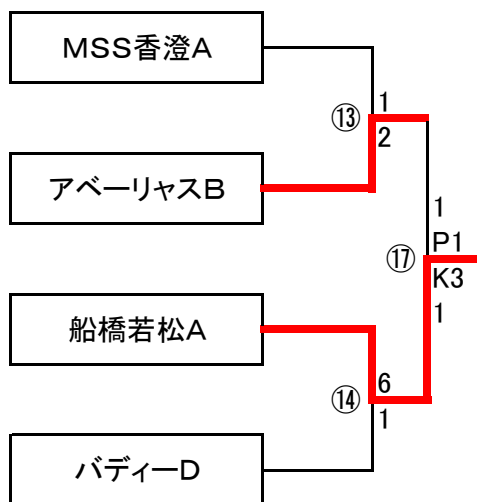

《フレンドリーマッチ》

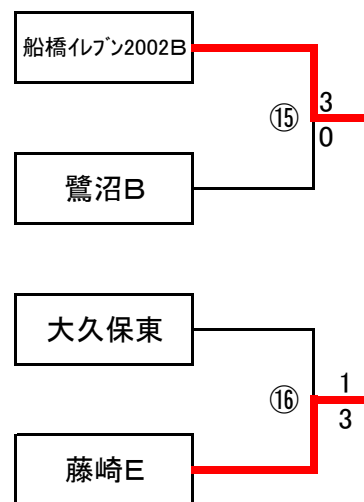

- ⑬ 12:30 ~ 12:40 MSS香澄A VS. アベーリヤスB
- ⑭ 12:45 ~ 12:55 船橋若松A VS. バディーD
- ⑮ 13:00 ~ 13:10 船橋レブン2002B VS. 鷺沼B
- ⑯ 13:15 ~ 13:25 大久保東 VS. 藤崎E
- ⑰ 13:30 ~ 13:40 アベーリヤスB VS. 船橋若松A

《予選リーグ》

コート責任： 向山

E コ ー ト	9組				勝点	勝	分	負	得失点	得点	失点	順位
	谷津A	高津B	まつひだいB	藤崎F								
	谷津A	0 ● 3	1 △ 1	0 ● 1	1	0	1	2	-4	1	5	3
	高津B	3 ○ 0	6 ○ 2	0 ● 2	6	2	0	1	5	9	4	2
	まつひだいB	1 △ 1	2 ● 6	0 ● 1	1	0	1	2	-5	3	8	4
	藤崎F	1 ○ 0	2 ○ 0	1 ○ 0	9	3	0	0	4	4	0	1
	10組				勝点	勝	分	負	得失点	得点	失点	順位
	向山	若松エルフ	東習D	高根東B								
	向山	0 ● 1	0 ● 5	0 ● 1	0	0	0	3	-7	0	7	4
	若松エルフ	1 ○ 0	2 ○ 0	0 △ 0	7	2	1	0	3	3	0	1
東習D	5 ○ 0	0 ● 2	0 ● 2	3	1	0	2	1	5	4	3	
高根東B	1 ○ 0	0 △ 0	2 ○ 0	7	2	1	0	3	3	0	2	

※若松エルフ、高根東Bは同率1位のため、PKを行い2-1で若松エルフが1位となります。

①	9:00	～	9:10	谷津A	0 VS. 3	高津B
②	9:15	～	9:25	向山	0 VS. 1	若松エルフ
③	9:30	～	9:40	まつひだいB	0 VS. 1	藤崎F
④	9:45	～	9:55	東習D	0 VS. 2	高根東B
⑤	10:00	～	10:10	谷津A	1 VS. 1	まつひだいB
⑥	10:15	～	10:25	向山	0 VS. 5	東習D
⑦	10:30	～	10:40	高津B	0 VS. 2	藤崎F
⑧	10:45	～	10:55	若松エルフ	0 VS. 0	高根東B
⑨	11:00	～	11:10	高津B	6 VS. 2	まつひだいB
⑩	11:15	～	11:25	若松エルフ	2 VS. 0	東習D
⑪	11:30	～	11:40	谷津A	0 VS. 1	藤崎F
⑫	11:45	～	11:55	向山	0 VS. 1	高根東B

《決勝トーナメント》

《フレンドリーマッチ》

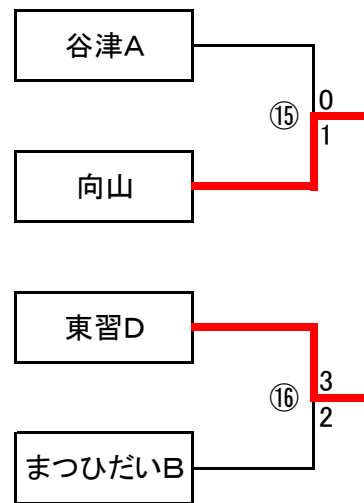
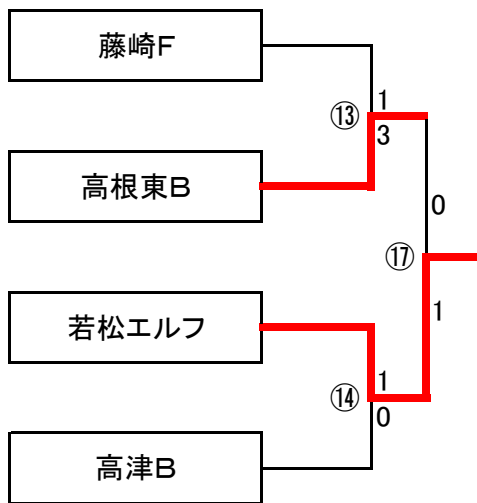

⑬	12:30	～	12:40	藤崎F	VS.	高根東B
⑭	12:45	～	12:55	若松エルフ	VS.	高津B
⑮	13:00	～	13:10	谷津A	VS.	向山
⑯	13:15	～	13:25	東習D	VS.	まつひだいB
⑰	13:30	～	13:40	高根東B	VS.	若松エルフ

《予選リーグ》

コート責任： 谷津

F コ ー ト	11組					勝点	勝	分	負	得失点	得点	失点	順位
	船橋イレブン2002A	谷津D	東習C	矢切B									
	船橋イレブン2002A	4 ○ 1	4 ○ 1	2 ○ 0	9	3	0	0	8	10	2	1	
	谷津D	1 ● 4	2 ○ 1	0 ● 2	3	1	0	2	-4	3	7	4	
	東習C	1 ● 4	1 ● 2	1 ○ 0	3	1	0	2	-3	3	6	3	
	矢切B	0 ● 2	2 ○ 0	0 ● 1	3	1	0	2	-1	2	3	2	
	12組					勝点	勝	分	負	得失点	得点	失点	順位
	藤崎D	鷺沼C	まつひだいA	バディーE									
	藤崎D	1 ● 2	1 ● 2	0 ● 3	0	0	0	3	-5	2	7	4	
	鷺沼C	2 ○ 1	1 ○ 0	0 ● 2	6	2	0	1	0	3	3	3	
まつひだいA	2 ○ 1	0 ● 1	1 ○ 0	6	2	0	1	1	3	2	2		
バディーE	3 ○ 0	2 ○ 0	0 ● 1	6	2	0	1	4	5	1	1		

- ① 9:00 ~ 9:10 船橋イレブン2002A 4 VS. 1 谷津D
- ② 9:15 ~ 9:25 藤崎D 1 VS. 2 鷺沼C
- ③ 9:30 ~ 9:40 東習C 1 VS. 0 矢切B
- ④ 9:45 ~ 9:55 まつひだいA 1 VS. 0 バディーE
- ⑤ 10:00 ~ 10:10 船橋イレブン2002A 4 VS. 1 東習C
- ⑥ 10:15 ~ 10:25 藤崎D 1 VS. 2 まつひだいA
- ⑦ 10:30 ~ 10:40 谷津D 0 VS. 2 矢切B
- ⑧ 10:45 ~ 10:55 鷺沼C 0 VS. 2 バディーE
- ⑨ 11:00 ~ 11:10 谷津D 2 VS. 1 東習C
- ⑩ 11:15 ~ 11:25 鷺沼C 1 VS. 0 まつひだいA
- ⑪ 11:30 ~ 11:40 船橋イレブン2002A 2 VS. 0 矢切B
- ⑫ 11:45 ~ 11:55 藤崎D 0 VS. 3 バディーE

《決勝トーナメント》

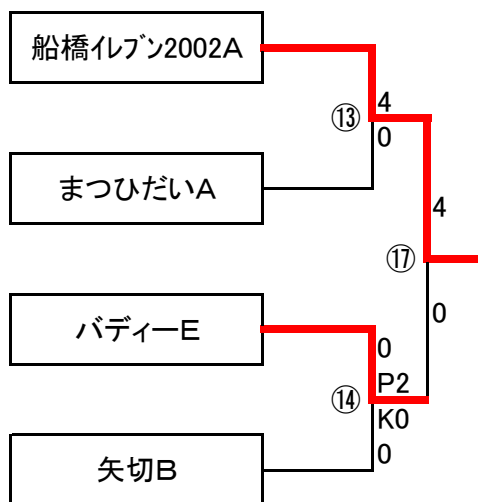

《フレンドリーマッチ》

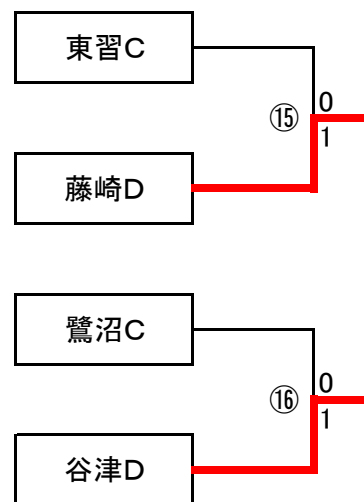

- ⑬ 12:30 ~ 12:40 船橋イレブン2002A VS. まつひだいA
- ⑭ 12:45 ~ 12:55 バディーE VS. 矢切B
- ⑮ 13:00 ~ 13:10 東習C VS. 藤崎D
- ⑯ 13:15 ~ 13:25 鷺沼C VS. 谷津D
- ⑰ 13:30 ~ 13:40 船橋イレブン2002A VS. バディーE